

CYLINDER ASSY

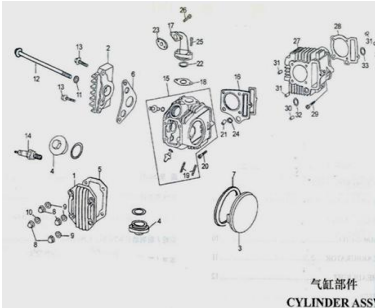

气缸部件



ЗАКАЗ ЗАПЧАСТЕЙ И МОТОТЕХНИКИ:
 ДЛЯ ОПТОВЫХ ПОКУПАТЕЛЕЙ
 WWW.WM-OPT.RU
 ДЛЯ РОЗНИЧНЫХ ПОКУПАТЕЛЕЙ
 ИНТЕРНЕТ МАГАЗИН
 WWW.W-MOTORS.RU
 БОЛЕЕ 10 000 НАИМЕНОВАНИЙ В НАЛИЧИИ

No.	Description	Описание	Qty
1	Upper cover, cylinder head	Верхняя крышка головки цилиндра	1
2	R. cover, cylinder head	Правая крышка головки цилиндра	1
3	L. cover, cylinder head	Левая крышка головки цилиндра	1
4	Valve cover	Крышка клапана	2
5	Gasket, cylinder head upper cover	Прокладка верхней крышки головки цилиндра	1
6	Gasket, cylinder head R. cover	Прокладка правой крышки головки цилиндра	1
7	Gasket, cylinder head L. cover	Прокладка левой крышки головки цилиндра	1
8	Tectiform nut M6	Гайка М6	4
9	Washer 6.2	Шайба 6.2	3
10	Washer 6.2	Шайба 6.2	1
11	Washer 6.2	Шайба 6.2	1
12	Bolt M6*110	Болт М6*110	1
13	Bolt M6*20	Болт М6*20	2
14	Spark plug 1137comp.	Свеча	1
15	Cylinder head assy	Головка цилиндра в сборе	1
16	Gasket, cylinder head	Прокладка головки цилиндра	1
17	Intake pipe	Трубопровод карбюратора	1
18	Heat insulating gasket	Теплоизоляционная прокладка	1
19	Stud M6*32	Шпилька М6*32	2
20	Bolt M6*23	Болт М6*23	1
21	Bush 9.5	Вкладыш 9.5	1
22	O-ring 25*2.4	Уплотнительное кольцо 25*2.4	1
23	Gasket, in. pipe	Прокладка в трубку	1
24	Rectangle seal ring 11.5*16*2.5	Прямоугольное уплотнительное кольцо 11.5*16.2.5	1
25	Bolt M6*28	Болт М6*28	2
26	Bolt M6*22	Болт М6*22	2
27	Cylinder body	Корпус блока цилиндра	1
28	Gasket, cylinder	Прокладка под цилиндр Зодиак	1
29	Bolt M6*23	Болт М6*23	1
30	Dowel pin 8*12*6.3	Установочный палец 8*12*6.3	1
31	Dowel pin 8*14*6.3	Установочный палец 8*14*6.3	4
32	Rectangle seal ring 8*10.8*1.5	Прямоугольное уплотнительное кольцо 8*10.8*1.5	1
33	Rectangle seal ring 11.5*16*2.5	Прямоугольное уплотнительное кольцо 11.5*16.2.5	1

AIR INLET/EXHAUST SYSTEM

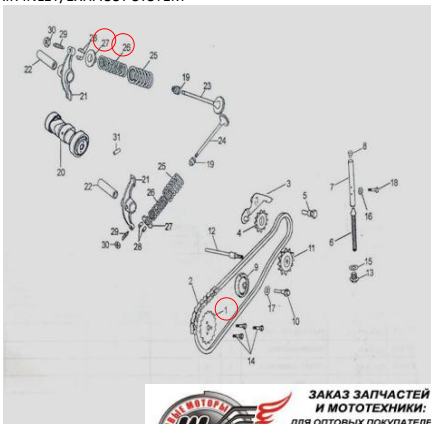

ЗАКАЗ ЗАПЧАСТЕЙ И МОТОТЕХНИКИ:
 ДЛЯ ОПТОВЫХ ПОКУПАТЕЛЕЙ
 WWW.WM-OPT.RU
 ДЛЯ РОЗНИЧНЫХ ПОКУПАТЕЛЕЙ
 ИНТЕРНЕТ МАГАЗИН
 WWW.W-MOTORS.RU
 БОЛЕЕ 10 000 НАИМЕНОВАНИЙ В НАЛИЧИИ

No.	Description	Описание	Qty
1	Timing driven sprocket	Звезда ведущая	1
2	Roller chain, sprocket	Роликовая цепь	1
3	Tension arm assy, chain	Натяжитель цепи в сборе	1
4	Tension roller, chain	Ролик натяжителя цепи	1
5	Shaft, chain tension arm	Вал натяжителя цепи	1
6	Spring, chain tension lever	Пружина натяжителя цепи	1
7	Chain tension lever assy	Плечо натяжителя цепи в сборе	1
8	Tension lever head, chain	Головка плеча натяжителя цепи	1
9	Guide roller assy, chain	Ролик направляющей в сборе	1
10	Pin shaft, guide roller	Кулачек направляющего ролика	1
11	Driven sprocket, oil pump 420*39Z	Звезда ведомая 420*39Z	1
11	Driven sprocket, oil pump 420*41Z	Звезда ведомая 420*41Z	1
12	Sprocket shaft, oil pump	Масляный насос вала звездочки	1
13	Seal bolt M14*1.5	Болт М14*1.5	1
14	Bolt M5*12	Болт М5*12	3
15	Washer 14	Шайба 14	1
16	Washer 6.2	Шайба 6.2	1
17	Washer 8	Шайба 8	1
18	Bolt M6*18	Болт М6*18	1
19	Oil seal	Маслосъемный колпачок	2
20	Camshaft assy	Распределвал в сборе	1
21	Valve rocker	Коромысло клапана	2
22	Rocker shaft, valve	Вал коромысла клапана	2
23	Intake valve 50cm3	Впускной клапан 50см3	1
23	Intake valve 70cm3	Впускной клапан 70см3	1
24	Exhaust valve 50cm3	Выпускной клапан 50см3	1
24	Exhaust valve 70cm3	Выпускной клапан 70см3	1
25	Outer spring, valve	Пружина клапана большая Зодиак	2
26	Inner Spring, valve	Пружина клапана малая Зодиак	2
27	Spring seat, valve	Тарелка клапана Зодиак	2
28	Valve Cotter	Сушка клапана	4
29	Adjusting screw, valve	Регулирующий болт клапана	2
30	Adjusting nut, valve	Регулирующая гайка клапана	2
31	Dowel pin 8*12*6.3	Установочный палец 8*12*6.3	1

CRANKCASE COVER

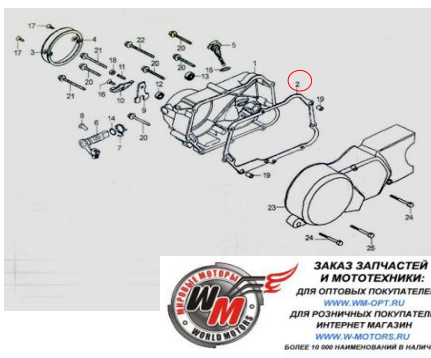

ЗАКАЗ ЗАПЧАСТЕЙ И МОТОТЕХНИКИ:
 ДЛЯ ОПТОВЫХ ПОКУПАТЕЛЕЙ
 WWW.WM-OPT.RU
 ДЛЯ РОЗНИЧНЫХ ПОКУПАТЕЛЕЙ
 ИНТЕРНЕТ МАГАЗИН
 WWW.W-MOTORS.RU
 БОЛЕЕ 10 000 НАИМЕНОВАНИЙ В НАЛИЧИИ

No.	Description	Описание	Qty
1	R. cover, R. crankcase cover	Крышка картера правая	1
2	Gasket, R. crankcase cover	Прокладка крышки картера правой Зодиак	1
3	Decorate cover, R. crankcase	Декоративная крышка правого кривошипа	2
4	Gasket, R. crankcase decorate cover	Прокладка декоративной крышки правого кривошипа	1
5	Oil ruler	Щуп	1
6	Control lever, clutch comp		1
7	Spring	Пружина	1
8	Clutch Tappet	Кулачок муфты сцепления	1
9	Lever, clutch	Рычаг сцепления	1
10	Cam plate	Планка механизма сцепления	1
11	Adjusting screw, clutch	Регулирующий болт сцепления	1
12	Oil seal 12*21*4	Заглушка 12*21*4	1
13	Oil seal 13*8*24*5	Заглушка 13*8*24*5	1
14	O-ring 14*1.5	Уплотнительное кольцо 14*1.5	1
15	O-ring 18*3*3.5	Уплотнительное кольцо 18*3*3.5	1
16	Screw M6*16	Винт М6*16	1
17	Screw M5*12	Винт М5*12	2
18	Nut 8	Гайка 8	1
19	Dowel pin 8*14*6.2	Установочный палец 8*14*6.2	2
20	Bolt M6*40	Болт М6*40	5
21	Bolt M6*55	Болт М6*55	2
22	Bolt M6*70	Болт М6*70	1
23	F. Cover, L. crankcase	Крышка картера левая	1
24	Bolt M6*16	Болт М6*16	2
25	Bolt M6*25	Болт М6*25	1

CLUTCH

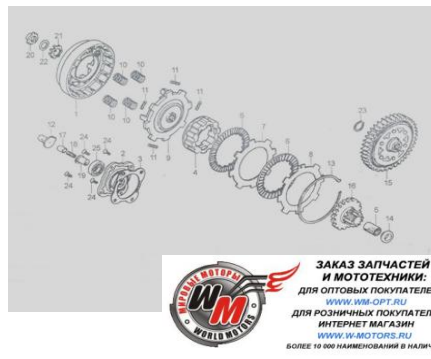

ЗАКАЗ ЗАПЧАСТЕЙ И МОТОТЕХНИКИ:
 ДЛЯ ОПТОВЫХ ПОКУПАТЕЛЕЙ
 WWW.WM-OPT.RU
 ДЛЯ РОЗНИЧНЫХ ПОКУПАТЕЛЕЙ
 ИНТЕРНЕТ МАГАЗИН
 WWW.W-MOTORS.RU
 БОЛЕЕ 10 000 НАИМЕНОВАНИЙ В НАЛИЧИИ

No.	Description	Описание	Qty
1	Outer cover, clutch	Корпус сцепления	1
2	End cover, clutch	Торцевая крышка	1
3	Gasket, end cover	Прокладка торцевой крышки	1
4	Center collar, clutch	Центрирующая втулка	1
5	Collar	Втулка	1
6	Friction disc	Фрикцион	2
7	Driven disc comp, clutch	Ведомый диск	1
8	Bottom plate comp, clutch	Нижняя пластина	1
9	Drive disc comp, clutch	Ведущий диск	1
10	Spring, clutch	Пружина	4
11	Damping spring, clutch	Буферная пружина	4
12	Pull rod, clutch	Толкатель	1
13	Circlip 101	Стопорное кольцо	1
14	Driving collar	Втулка	1
15	Drive gear, clutch	Ведущая шестерня	1
16	Driven gear, clutch	Ведомая шестерня	1
17	Oil through tube	Шланг	1
18	Spring	Пружина	1
19	Pipe, oil through	Трубка	1
20	Round nut M20*1.5	Гайка М20*1.5	1
21	Washer 20	Шайба 20	1
22	Stop washer 20	Стопорная шайба 20	1
23	Circlip 22	Стопорное кольцо 22	1
24	Screw M5*10	Винт М5*10	4
25	Bearing 6101	Подшипник 6101	1

OIL PUMP???

No.	Description	Описание	Qty
1	Oil pump	Масляный насос	1
2	Gasket, oil pump	Прокладка маслонасоса	1
3	Oil pump cover	Крышка маслонасоса	1
4	Oil pump body	Корпус маслонасоса	1

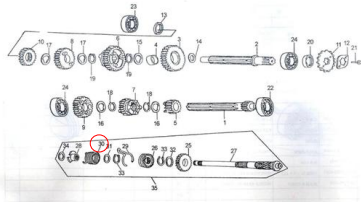

传动机构
TRANSMISSION MECHANISM



**ЗАКАЗ ЗАПЧАСТЕЙ
И МОТОТЕХНИКИ:**
ДЛЯ ОПТОВЫХ ПОКУПАТЕЛЕЙ
WWW.W-MOTORS.RU
ДЛЯ РОЗНИЧНЫХ ПОКУПАТЕЛЕЙ
ИНТЕРНЕТ МАГАЗИН
WWW.W-MOTORS.RU
БОЛЕЕ 10 000 НАИМЕНОВАНИЙ В НАЛИЧИИ

5	2 ND gear, main shaft	Шестерня второй передачи первичного вала	1
6	2 ND gear, counter shaft	Шестерня второй передачи вторичного вала	1
7	Third gear, main counter	Шестерня третьей передачи первичного вала	1
8	Third gear, counter shaft	Шестерня третьей передачи вторичного вала	1
9	4 TH gear, main gear	Шестерня четвертой передачи первичного вала	1
10	4 TH gear, counter shaft	Шестерня четвертой передачи вторичного вала	1
11	Drive sprocket	Ведущая звездочка (находится на вторичном - ведомой)	1
12	Fixing plate	Фиксирующая пластина	1
13	Thrust washer 17	Упорная шайба	1
14	Washer 20	Шайба 20	1
15	Spring washer 20	Шайба 20	1
16	Spring washer 17	Шайба 17	2
17	Spring washer 20	Шайба 20	2
18	Circlip 17	Скоба 17	2
19	Circlip 20	Скоба 20	2
20	Oil seal 17*29*5	Заглушка 17*29*5	1
21	Bolt M6*8	Болт М6*8	1
22	Bearing 6101	Подшипник 6101	1
23	Bearing 6201	Подшипник 6201	1
24	Bearing 6203	Подшипник 6203	2
25	Starting gear	Сектор	1
26	Starting ratchet	Пусковой храповик	1
27	Starting shaft	Вал кикстартера	1
!!!	pos.25+pos.27	Вал кикстартера с сектором	1
28	Spring seat, Starting shaft	Седло пружины	1
29	Friction spring, Starting gear	Фрикционная пружина	1
30	Return spring, Starting shaft	Пружина возвратная вала переключения	1
31	Washer 14	Шайба 14	1
32	Thrust washer 16	Упорная шайба 16	1
33	Circlip 16	Скоба 16	2
34	Washer 14	Шайба 14	1
35	Starting shaft comp	Пусковой вал	1

CRANKSHAFT/PISTON/CONNECTING ROD

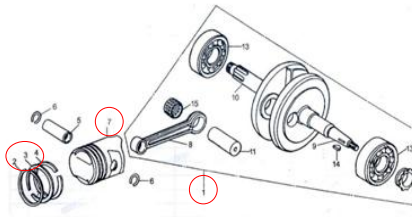

**ЗАКАЗ ЗАПЧАСТЕЙ
И МОТОТЕХНИКИ:**
ДЛЯ ОПТОВЫХ ПОКУПАТЕЛЕЙ
WWW.W-MOTORS.RU
ДЛЯ РОЗНИЧНЫХ ПОКУПАТЕЛЕЙ
ИНТЕРНЕТ МАГАЗИН
WWW.W-MOTORS.RU
БОЛЕЕ 10 000 НАИМЕНОВАНИЙ В НАЛИЧИИ

No.	Description	Описание	Qty
1	Crank connecting rod	Коленвал Зодиак	1
2	Piston ring (1st) 46,25mm	Поршневое кольцо 1 46,25mm	1
2	Piston ring (1st) 47 mm	Поршневое кольцо 1 47 mm	1
3	Piston ring (2 nd) 46,25mm	Поршневое кольцо 2 46,25mm	1
3	Piston ring (2 nd) 47 mm	Поршневое кольцо 2 47 mm	1
4	Oil ring comp 46,25mm	Маслосъемное кольцо 46,25mm	1
4	Oil ring comp 47 mm	Маслосъемное кольцо 47 mm	1
5	Piston pin 50cm3	Палец поршневой 50см3	1
5	Piston pin 70cm3	Палец поршневой 70см3	1
6	Circlip, piston pin	Скоба	2
7	Piston 50cm3 assy	Поршень Зодиак 50см3 в сборе	1
7	Piston 70cm3 assy	Поршень Зодиак 70см3 в сборе	1
8	Connecting rod	Шатун	1
9	L. crank	Левый кривошип	1
10	R. crank	Правый кривошип	1
11	Crank pin	Палец кривошипа	1
12	Timing drive sprocket	Ведущая звездочка	1
13	Bearing 6304	Подшипник 6304	2
14	Semicyclicar key 25*4*12.5	Полукруглый ключ 25*4*12.5	1
15	Needle bearing 253013	Игольчатый подшипник 253013	1
16			
17			
18			
19			
20			

GEAR SHAFT

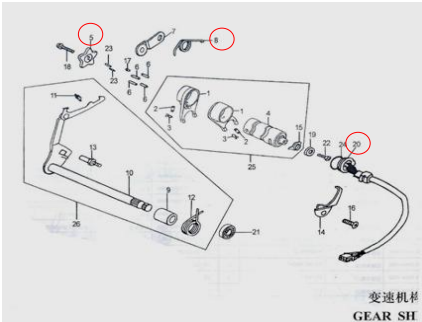

变速机
GEAR SH

No.	Description	Описание	Qty
1	Gear fork	Вилка переключения передач	2
2	Guide pin	Направляющий штифт	2
3	Guide pin clip	Скоба направляющего штифта	2
4	Gearshift drum	Механизм переключения передач	1
5	Baffle, gearshift drum	Фиксатор червячного вала коробки Зодиак	1
6	Pin, gearshift drum 4*13	Штифт	4
7	Position plate comp	Фиксирующая пластина	1
8	Return spring, position plate	Пружина фиксатора Зодиак	1
9	Sleeve	Рукав	1
10	Gearshift shaft comp	Вал переключения передач	1
11	Spring, gearshift arm	Пружина	1
12	Return spring, gearshift arm	Пружина возврата	1
13	Fixing bolt	Фиксирующий болт	1
14	Pressing plate, gear switch comp	Пластина	1
15	Position plate, gear switch	Фиксирующая пластина	1
16	Screw M6*12	Винт М6*12	1
17	Pin 3*8	Штифт 3*8	1
18	Bolt M6*16	Болт М6*16	1
19	Contacter	Пускатель	1
20	Gear switch comp	Датчик включенной передачи	1
21	Oil seal 11.6*24*10	Заглушка 11.6*24.10	2
22	Bolt M6*25	Болт М6*25	1
23	Needle 4*10	Игла 4*10	2
24	O-ring 18*2.65	Уплотнительное кольцо 18*2.65	1
25	Gear shift drum comp		1
26	Operation comp, gear shift		1

MAGNETO

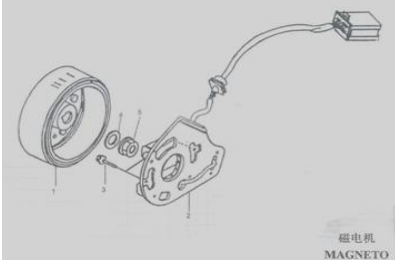

磁电机
MAGNETO

No.	Description	Описание	Qty
1	Rotor comp	Ротор	1
2	Stator comp	Статор	1
3	Bolt M6*16	Болт М6*16	2
4	Washer 10	Шайба 10	1
5	Nut10*1.25	Гайка 10*1,25	1
6			
7			
8			
9			
10			
11			
12			
13			
14			
15			
16			
17			
18			
19			
20			

CARBURETOR

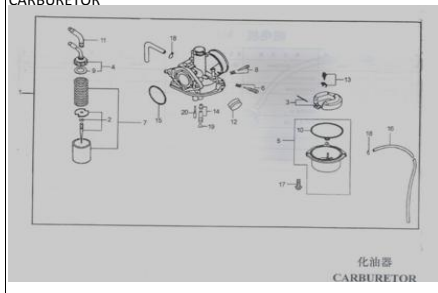

No.	Description	Описание	Qty
1	Carburetor assy	Карбюратор	1
2	Needle comp	Игла	1
3	Float comp	Поплавок	1
4	Plug comp	Пробка	1
5	Float chamber comp	Поплачковая камера	1
6	Screw comp A		1
7	Throttle valve	Клапан газа	1
8	Screw comp b		1
9	Gasket comp B	Прокладка	1
10	Gasket comp	Прокладка	1
11	Seal sleeve-cable		1
12	Dust proof cap		1
13	Float needle comp	Игла поплавка	1
14	Main pilot jet		1
15	Gasket	Прокладка	1
16	Rubber pipe	Трубка резиновая	1
17	Screw		2
18	Clip		2
19	Main jet seat		1
20	Main jet		1

HEADLIGHT



ЗАКАЗ ЗАПЧАСТЕЙ И МОТОТЕХНИКИ:
 ДЛЯ ОПТОВЫХ ПОКУПАТЕЛЕЙ
WWW.WM-OPT.RU
 ДЛЯ РОЗНИЧНЫХ ПОКУПАТЕЛЕЙ
 ИНТЕРНЕТ МАГАЗИН
WWW.W-MOTORS.RU
 БОЛЕЕ 10 000 НАИМЕНОВАНИЙ В НАЛИЧИИ

No.	Description	Фонарь передний	Qty
1	Headlight	Фонарь передний	1
1	Headlight circle	Фонарь передний круглый	1
2	Screw M5*10		2
3	Frame, headlight	Рамка фонаря переднего	1
4	Lens, headlight	Рассеиватель фонаря переднего	1
4	Lens, headlight circle	Рассеиватель фонаря переднего круглый	1
5	Bulb	Лампа фонаря переднего	1
6	Spring	Пружина	4
7	Socket	Патрон лампы	1
8	F. position lamp	Лампа	1
9	Bolt M6*16		2
10	Nut M6		3
11	Headlamp case	Корпус фонаря переднего	1
12			
13			
14			
15			
16			
17			
18			
19			
20			

METER



ЗАКАЗ ЗАПЧАСТЕЙ И МОТОТЕХНИКИ:
 ДЛЯ ОПТОВЫХ ПОКУПАТЕЛЕЙ
WWW.WM-OPT.RU
 ДЛЯ РОЗНИЧНЫХ ПОКУПАТЕЛЕЙ
 ИНТЕРНЕТ МАГАЗИН
WWW.W-MOTORS.RU
 БОЛЕЕ 10 000 НАИМЕНОВАНИЙ В НАЛИЧИИ

No.	Description	Щиток приборов в сборе	Qty
1	Meter assy	Щиток приборов в сборе	1
2	Bracket	Кронштейн	1
3	Nut M5	Гайка M5	2
4	Cable, odometer	Трос одометра	1
5	Rubber ring	Кольцо резиновое	1
6	Meter assy electrical, chrom		1
???	tachometer indicator		
8			
9			
10			
11			
12			
13			
14			
15			
16			
17			
18			
19			
20			

TURNING LIGHT

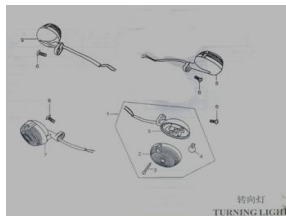

No.	Description	Поворотник передний левый в сборе	Qty
1	F.L. turning lamp assy	Поворотник передний левый в сборе	1
2	Lamp shade, turn light	Рассеиватель поворотника	4
3	Screw ST 3.5*16	Винт ST 3.5*16	8
4	Bulb, turning light	Лампа поворотника	4
5	Lamp seat, turn light	Корпус поворотника	4
6	Screw M6*12	Винт M6*12	4
7	F.R. turning lamp assy	Поворотник передний правый в сборе	1
8	RR.L. turning lamp assy	Поворотник задний левый в сборе	1
9	RR.R. turning lamp assy	Поворотник задний правый в сборе	1
10			
11			
12			
13			
14			
15			
16			
17			
18			
19			
20			

TAIL LIGHT

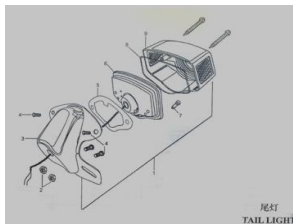

No.	Description	Фонарь задний в сборе	Qty
1	Tail light assy	Фонарь задний в сборе	1
2	Nut M6	Гайка M6	2
3	Case	Корпус фонаря заднего	1
4	Bolt M6*20	Болт M6*20	4
5	Rubber pad	Прокладка резиновая	1
6	Tail lamp seat	Отражатель	1
7	Bulb, Tail light	Лампа фонаря заднего	1
8	Rubber ring	Прокладка резиновая	1
9	Lens	Рассеиватель фонаря заднего	1
10			
11			
12			
13			
14			
15			
16			
17			
18			
19			
20			

ELECTRIC

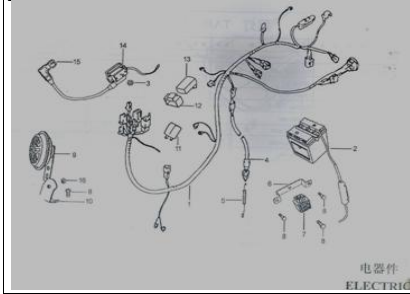

No.	Description		Qty
1	Main harness	Жгут проводов основной	1
2	Battery 6V4AH	Аккумулятор 6V4AH	1
3	Nut M6	Гайка М6	1
4	RR. Brake lamp switch	Датчик лампы заднего тормоза	1
5	Spring	Пружина	1
6	Bracket	Кронштейн	1
7	Rectifier	Выпрямитель	1
8	Bolt M6*14	Болт М6*14	5
9	Horn	Звуковой сигнал	1
10	Bracket	Кронштейн	1
11	Flasher	Реле поворотов	1
12	Rubber sleeve		1
13	Ignition	Коммутатор	1
14	H.T. coil	Катушка зажигания	1
15	Cap. spark plug	Колпачек высоковольтный	1
16	Nut M6	Гайка М6	1
17			
18			
19			
20			

HANDLE CONTROLLER

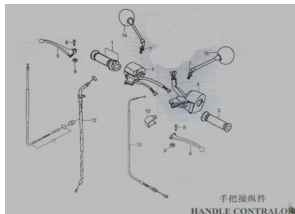

No.	Description		Qty
1	R. handle rubber comp.	Ручка резиновая правая в сборе	1
2	L. handle rubber	Ручка резиновая левая	1
3	R. switch assy	Переключатель правый в сборе	1
4	L. switch assy	Переключатель левый в сборе	1
5	F. brake lever	Рычаг переднего тормоза	1
6	Clutch handle lever	Рычаг сцепления	1
7	Nut	Гайка	2
8	Bolt	Болт	2
9	Nut M6	Гайка М6	2
10	Sleeve		1
11	F. brake cable	Трос переднего тормоза	1
12	Throttle cable	Трос газа	1
13	Clutch cable	Трос сцепления	1
14	Mirror assy, R. rear view	Зеркало заднего вида правое в сборе	1
15	Mirror assy, L. rear view	Зеркало заднего вида левое в сборе	1
16			
17			
18			
19			
20			

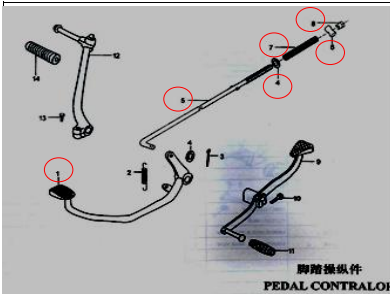

No.	Description		Qty
1	RR. brake arm	Педаля заднего тормоза	1
2	Spring	Пружина	1
3	Cotter pin 2*24	Шпилька	1
4	Washer 6	Шайба 6	2
5	RR. brake rod	Тага заднего тормоза Зодиак	1
6	Pin	Штифт	1
7	Spring	Пружина	1
8	Adjusting nut	Регулировочная гайка	1
9	Gearshift pedal	Педаля переключения передач	1
10	Bolt M6*20	Болт М6*20	1
11	Rubber sleeve	Резина педали переключения передач	1
12	Starting arm comp	Педаля кикстартера в сборе	1
13	Bolt M6*20	Болт М6*20	1
14	Grip, starting footrest	Резина педали кикстартера	1
15			
16			
17			
18			
19			
20			

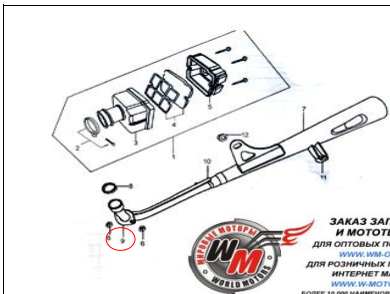

No.	Description		Qty
1	Air cleaner assy	Фильтр воздушный в сборе	1
2	Clip		1
3	Outer case	Корпус внешний фильтра	1
4	Core	Фильтр воздушный элемент	1
5	Cover, air cleaner	Крышка фильтра	1
6	Nut M6	Гайка М6	1
7	EX muffer	Глушитель	1
8	Gasket	Прокладка	1
9	Flange	Фланец Зодиак	1
10	Protector		1
11	Damper	Амортизатор	1
12	Nut M10	Гайка М10	1
13			
14			
15			
16			
17			
18			
19			
20			

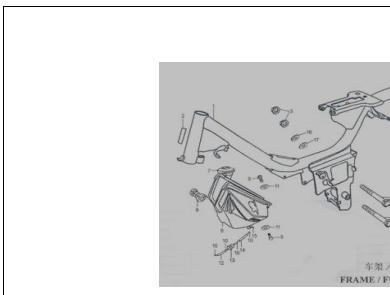

No.	Description		Qty
1	Frame	Рама	1
2	Name plate	Шильдик	1
3	Nut M8	Гайка М8	1
4	Bolt M8*110	Болт М8*110	1
5	Bolt M8*1115	Болт М8*1115	1
6	Fuel tank	Топливный бак	1
7	Fuel tank cap	Крышка топливного бака	1
8	F. rubber sleeve		1
9	Bolt M6*20	Болт М6*20	2
10	Clip		4
11	Rubber pad	Прокладка резиновая	2
12	Tube 8*140	Трубка 8*140	1
13	Filter, fuel	Топливный фильтр	1
14	Tube 8*140	Трубка 8*140	1
15	Fuel cock	Кран топливный	1
16	Washer 6	Шайба 6	2
17	Washer 6	Шайба 6	2
18			
19			
20			

No.	Description		Qty
1	Mid. Goods carrier	Багажник передний	1
2	F. seat	Сиденье переднее	1
3	RR. seat	Сиденье заднее	1
4	RR. goods carrier	Багажник задний	1
5	Bolt M8*100	Болт M8*100	1
6	Tool set	Набор инструментов	1
7	Double end screw driver	Отвертка с 2мя концами	1
8	Screw driver bar	Рукоять отвертки	1
9	Double end spanner 8*10	Ключ гаечный 8*10	1
10	Double end spanner 12*14	Ключ гаечный 12*14	1
11	Socket spanner		1
12	Socket spanner lever		1
13	Tool bag	Сумка для инструментов	1
14	Bolt M6*16	Болт M6*16	1
15	Nut M6	Гайка M6	1
16	Nut M10	Гайка M10	2
17			
18			
19			
20			



SEAT

No.	Description		Qty
1	F. fender	Крыло переднее	1
2	F. license plate bracket	Кронштейн???	2
3	Bolt M6*12	Болт M6*12	4
4	Nut M6	Гайка M6	4
5	Bolt M6*14	Болт M6*14	12
6	Washer	Шайба	4
7	Screw M6*16	Винт M6*16	4
8	R. plastic cover	Пластик боковой правый	1
9	L. plastic cover	Пластик боковой левый	1
10	R. side cover	Крышка боковая правая	1
11	L. side cover	Крышка боковая левая	1
12	RR. fender	Крыло заднее	1
13	Rubber pad	Прокладка резиновая	6
14			
15			
16			
17			
18			
19			
20			



车体覆盖件
BODY COVER

No.	Description		Qty
1	Handle pipe	Труба руля	1
2	Clamp	Зажим держателя руля	2
3	Bolt M6*25	Болт M6*25	4
4	Handle pipe holder	Держатель руля	2
5	Nut M10	Гайка M10	4
6	Upper connecting plate		1
7	Nut		1
8	Lock nut		1
9	R.F. Absorbor	Перо передней вилки правое	1
10	L.F. Absorbor	Перо передней вилки левое	1
11	Decoration		2
12	Side reflector		2
13	L. lamp hander	Кожух вилки Зодиак левый	1
14	R. lamp hander	Кожух вилки Зодиак правый	1
15	Clamp		1
16	Bolt M6*30		2
17	Steering stem		1
18	Steering lock		1
19	Screw cap		2
20	Bright pipe		2
21	Dust proof		2
22	Spring	Пружина передней вилки Зодиак	2
23	Washer		1
24	Lower race bearing		1
25	steel ball 3/16		49
26	Lower collar bearing		1
27	Upper collar bearing		1
28	Upper race bearing		1

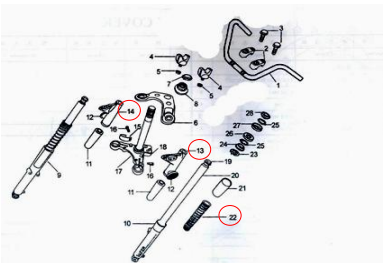

方向柱 / 方向把
STEERING STEM/HANDLE BAR

No.	Description		Qty
1	F. axle	Ось передняя	1
2	Oil seal		1
3	R. spacer		1
4	F. spoke		36
5	F. tire pad		1
6	F. inner tire		1
7	F. outer tire		1
8	G. rim		1
9	F. hub	Ступица колеса передняя	1
10	Bearing 6203		2
11	F. inner spacer		1
12	Nut M110		1
13	F. brake shoe		2
14	Spring	Пружина колодок Зодиак	2
15	F. brake pannel	Барабан тормозной передний в сборе Зодиак	1
16	Counter gear		1
17	F. brake cam		1
18	Transmission plate		1
19	Counter gear shaft		1
20	Washer 6		1
21	Cable connector		1
22	Oil seal		1
23	F. brake rocker arm		1
24	Bolt M6*35		1
25	Nut M6		1
26	F. brake indicator		1

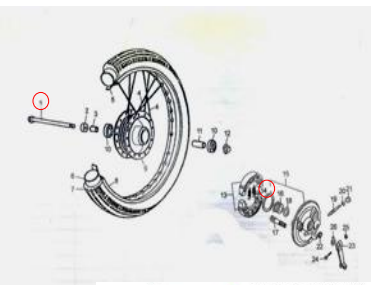

ЗАКАЗ ЗАПЧАСТЕЙ И МОТОТЕХНИКИ:
ДЛЯ ОПТОВЫХ ПОКУПАТЕЛЕЙ
WWW.WM-OPT.RU
ДЛЯ РОЗНИЧНЫХ ПОКУПАТЕЛЕЙ
ИНТЕРНЕТ МАГАЗИН
WWW.W.MOTORS.RU
БОЛЕЕ 10 000 НАИМЕНОВАНИЙ В НАЛИЧИИ

No.	Description	Описание	Qty
1	RR. swing arm	Вилка маятника задняя	1
2	Chain protector	Кожух	1
3	Swing arm axle	Ось заднего маятника	1
4	Nut M10		1
5	Pin		2
6	Cotter pin		2
7	Footrest stop plate		2
8	R. RR. footrest	Подножка пассажира правая	1
9	L. RR. footrest	Подножка пассажира левая	1
10	Chain 420H*98	Цепь приводная	2
11	Upper chain box	Кожух цепи верхний	1
12	Lower chain box	Кожух цепи нижний	1
13	View hole cap		2
14	Bolt M6*8	Шайба 6	3
15	Bolt M6*12	Шайба 6	1
16	Washer 6		4
17	RR. damper	Амортизатор задний (дешевый)	2
18	Nut M10*1.25		2
19			
20			



平叉 / 后减震
RR.SWING ARM/RR.DAM

No.	Description	Описание	Qty
1	Nut M10	Гайка M10	1
2	Nut M6	Гайка M6	3
3	Washer 6	Шайба 6	3
4	Washer 6	Шайба 6	3
5	Chain adjustor	Натяжитель цепи	2
6	Nut M14	Гайка M14	1



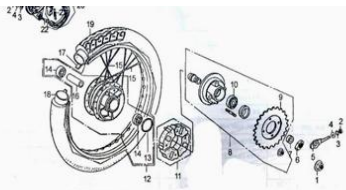

后轮 / 后制动
RR.WHEEL/RR.BRAKI



**ЗАКАЗ ЗАПЧАСТЕЙ
И МОТОТЕХНИКИ:**
ДЛЯ ОПТОВЫХ ПОКУПАТЕЛЕЙ
WWW.W-MOTORS.RU
ДЛЯ РОЗНИЧНЫХ ПОКУПАТЕЛЕЙ
ИНТЕРНЕТ МАГАЗИН
WWW.W-MOTORS.RU
БОЛЕЕ 10 000 НАИМЕНОВАНИЙ В НАЛИЧИИ

7	R.spacer	Правая прокладка	1
8	Stoper assy	Барaban тормозной задний в сборе Зодиак	1
9	Sprocket	Цепная шестерня	1
10	Bearing 6001	Подшипник 6001	1
11	Stoper block	Сухарь останова	4
12	RR. hub	Ступица колеса заднего	1
13	Oil seal	Заглушка	1
14	Bearing 6203	Подшипник 6203	2
15	RR. spock	Звездочка	36
16	RR. wheel inner bush	Внутренний вкладыш	1
17	Rubber pad	Резиновая накладка	1
18	RR. inner tyre	Камера	1
19	RR. outer tyre	Покрышка	2
20	RR. brake shoe	Тормозная колодка	2
21	Spring	Пружина колодок	2
22	Bolt	Болт	1
23	Cotter pin 2*20	Штифт 2*20	1
24	RR. brake panel		1
25	RR. brake cam		1
26	RR. brake seal		1
27	RR. brake indicator		1
28	RR. brake rocker arm		1
29	Bolt M6*35	Болт M6*35	1
30	Nut M6	Гайка M6	1
31	R. RR. Wheel bush	Вкладыш	1
32	RR. axle	Ось задняя	1

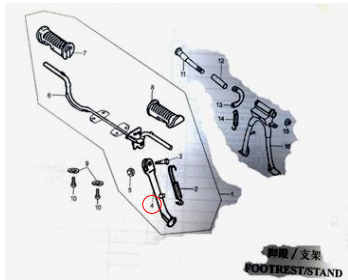

脚踏 / 支架
FOOTREST STAND

No.	Description	Описание	Qty
1	F. footrest assy	Опора для ноги в сборе	1
2	Spring, side stand	Пружина	1
3	Side stand shaft	Вал боковой опоры	1
4	Side stand	Подставка боковая Зодиак	1
4	Side stand	Подставка боковая Зодиак	1
5	Nut M8	Гайка M8	1
6	Footrest lever	Подножка водителя	1
7	Rubber, footrest lever	Резиновая накладка	1
8	Rubber, footrest lever	Резиновая накладка	1
9	Washer 8	Шайба 8	4
10	Bolt M8*25	Болт M8*25	4
11	Main stand shaft	Вал опоры	1
12	Sleeve	Рукав	1
13	Hook	Крюк	1
14	Spring	Пружина	1
15	Nut M8	Гайка M8	1
16	Main stand	Подставка центральная	1
17			
18			
19			
20			